

10GHz D-ATV

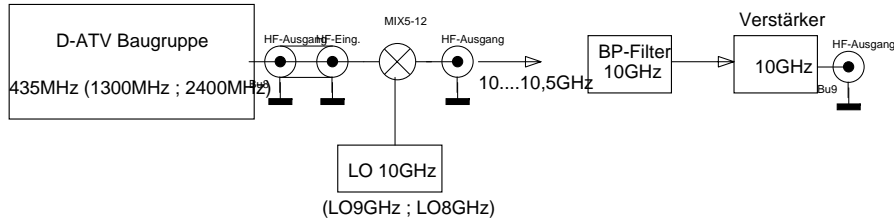

Frequenzerweiterung für Spektrumanalysator

z.B HAMEG

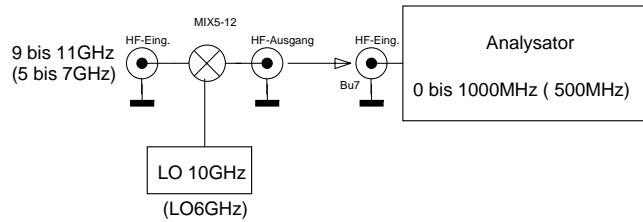

Spektrumanalysator mit Trackinggenerator
z.B. HAMEG

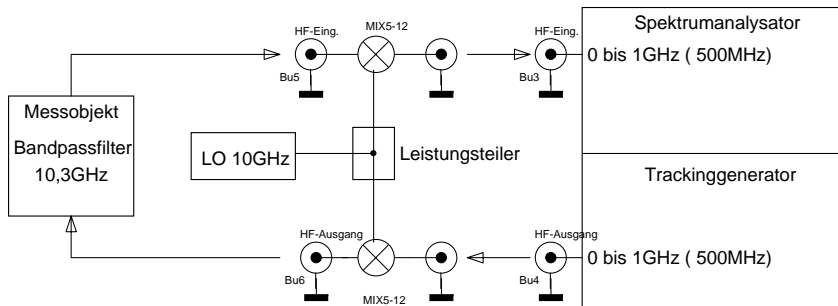

NEU 2,4GHz PA's

2Watt

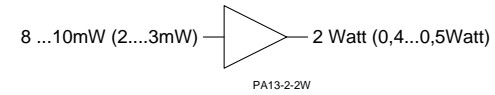

25Watt

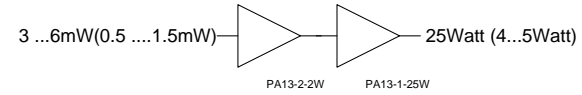

35 bis 45Watt

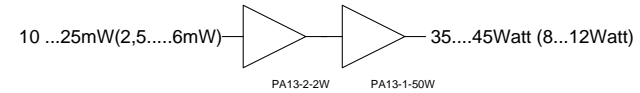

100Watt

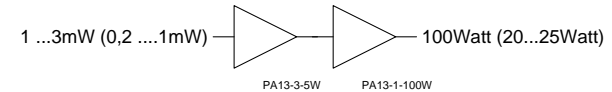
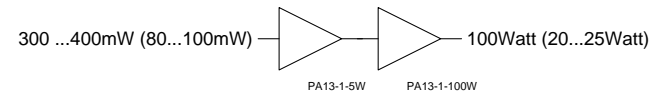
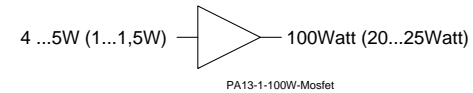

Hinweis:

Wert in (...) für D-ATV (QPSK)

Bei COFDM (DVB-T) beträgt die max. Leistung ca. 10% der FM oder CW Leistung!

Änderungen		Datum	Name	Bezeichnung	Blattzahl:1
Datum	Name	gez.: 6/2007	Zech	Anwendungsbeispiele	
		gepr.:			NEU: LOxxG-H / PA13-2-2W / PA13-1-100W-Mos.
		Irrtümer und Änderungen vorbehalten		Zeichnungs-Nr.:	